



Radość z jazdy



THE X2

BMW X2.



INNOWACJE I TECHNOLOGIE.



16 Dynamika i wydajność
17 Napęd i układ jezdny

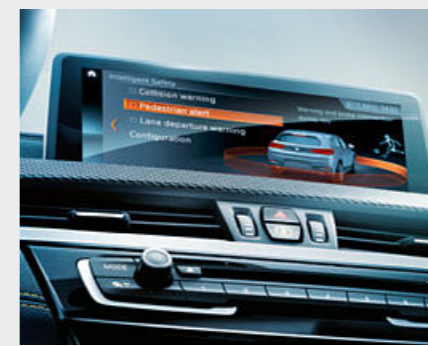

18 Systemy wspomagające kierowcę
19 Bezpieczeństwo



20 Łączność i infrozrywka
21 Komfort i funkcjonalność

WYPOSAŻENIE.



24 Pakiety

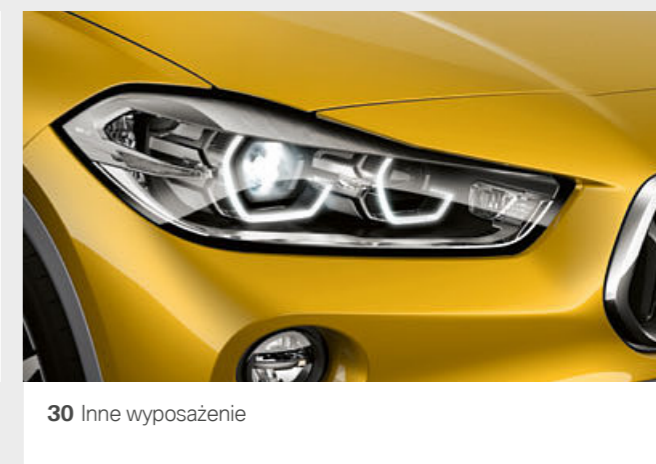

30 Inne wyposażenie

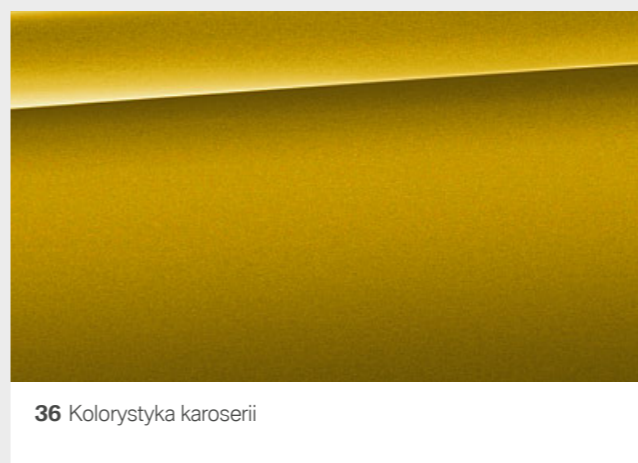

36 Kolorystyka karoserii

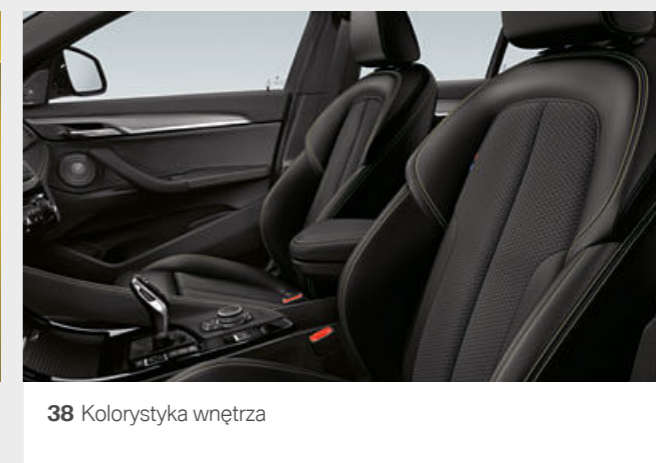

38 Kolorystyka wnętrza



40 Koła i opony



41 Oryginalne akcesoria BMW

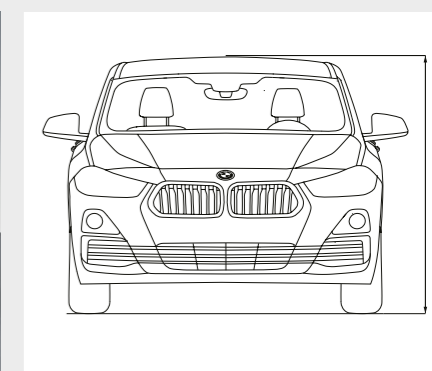

42 Dane techniczne



CHCĘ WSZYSTKIEGO.

I JESZCZE WIĘCEJ.

BE THE ONE WHO DARES.



WYKRZYKNIK STAWIAM
Z PRZODU.

SKUPIONY, DYNAMICZNY PRZÓD II NOWATORSKA STYLITYKA ATRAPY
CHŁODNICY II WIĘKSZY ŚRODKOWY WLOT POWIETRZA Z SZEŚCIOKĄTNYM
OBRAMOWANIEM W KOLORZE FROZEN GREY* II PO BOKACH DWA
CHARAKTERYSTYCZNE TRÓJKĄTNE WLOTY POWIETRZA*

* Wyposażenie dodatkowe.



PRZEWIDUJĘ.

APLIKACJE I FUNKCJE BMW CONNECTED DRIVE* II
OSOBISTY ASYSTENT MOBILNOŚCI BMW CONNECTED* II
INTELIĞENTNE SYSTEMY WSPOMAGAJĄCE KIEROWCĘ, NR. SYSTEM
ASYSTUJĄCY KIEROWCY PLUS* II WYŚWIETLACZ BMW HEAD-UP* II
EKRAŃ DOTYKOWY 10,25"*

*Wyposażenie dodatkowe.



SPORTOWA SYLWETKA II HOFMEISTER KINK W SŁUPKACH C II EKSKLUZYWNE
UMIĘJSCOWIENIE LOGO BMW II KANCIASTE NADKOŁA II PROGI
Z SZEŚCIOKĄTNYMI PRZETŁOCZENIAMI W KOLORZE KAROSERII*

*Wyposażenie dodatkowe.



ZACZYNAM OD MAKSIMUM.

MOCNE I WYDAJNE SILNIKI BMW TWIN POWER TURBO II BMW xDRIVE* Z UKŁADEM KONTROLI ZJAZDU II SPORTOWY UKŁAD JEZDNY M* I SPORTOWY UKŁAD KIEROWNICZY M* II SPORTOWE HAMULCE M* II ORYGINALNA I ZAPEWNIAJĄCA ROZPOZNAWALNOŚĆ STYLISTYKA TYŁU PODKREŚLAJĄCA SZEROKOŚĆ II WYDATNY SPOJLER TYLNY M* II DIODOWE LAMPY TYLNE DYNAMICZNIE ŁĄCZĄCE TYPOWY DLA BMW X KSZTAŁT T Z CHARAKTERYSTYCZNYM DLA BMW COUPÉ KSZTAŁTEM L

* Wyposażenie dodatkowe.



JESTEM BMW X2.

NOWATORSKA STYLISTYKA, INNOWACYJNE TECHNOLOGIE I PONĘTNY CHARAKTER.
BMW X2 TO NOWOŚĆ POD KAŻDYM WZGLĘDEM. FASCYNUJE MOŻLIWOŚCIAMI I ZAPOWIADA
WRAŻENIA Z JAZDY, KTÓRE USZCZĘŚLIWIĄ KAŻDEGO – OD STÓP DO GŁÓW, OD PEDAŁU
GAZU AŻ PO WYŚWIETLACZ BMW HEAD-UP*.
W BMW X2 ŻYCIE STAJE SIĘ JESZCZE CIEKAWSZE.

* Wyposażenie dodatkowe.

WIĘKSZA MOC, MNIJSZE SPALANIE.

Jeszcze więcej mocy z 3-12 cylindrów. Małe spalanie, duże wrażenie: silniki BMW TwinPower Turbo oferują najwyższą dynamikę przy maksymalnej wydajności za sprawą najnowszego układu wtryskowego, adaptacyjnego rozrządu i zaawansowanego turbodoładowania. Nieważne, diesel czy benzyna, nieważne, ile cylindrów: silniki BMW EfficientDynamics oferują znacznie lepszą charakterystykę mocy oraz spontaniczną reakcję silnika już na niskich obrotach i mają przy tym wyjątkowo niskie parametry zużycia paliwa i emisji spalin.

WIĘKSZA RADOŚĆ Z JAZDY, MNIJSZA EMISJA SPALIN.

BMW EfficientDynamics to pakiet technologiczny obejmujący nie tylko napęd, ale i całą koncepcję pojazdu oraz inteligentne zarządzanie energią. Innowacyjne technologie oferowane w wyposażeniu standardowym stale zwiększają wydajność samochodu. Poprzez podniesienie wydajności silników, napędy elektryczne oraz lekką konstrukcję i optymalizację aerodynamiki udało się znacznie obniżyć emisję CO₂ floty BMW.

WIĘKSZA DYNAMIKA, MNIJSZA MASA.

Mniejsza masa dzięki zastosowaniu inteligentnej lekkiej konstrukcji: Dopracowanie w każdym detalu – inteligentna lekka konstrukcja oznacza użycie optymalnych materiałów w każdej części samochodu. Poprzez zastosowanie wyjątkowo lekkich nowoczesnych materiałów takich jak aluminium czy karbon BMW EfficientLightweight dąży do maksymalnej redukcji masy. Zapewnia to jeszcze bardziej dynamiczne właściwości jezdne w połączeniu z jeszcze większą stabilnością, bezpieczeństwem i komfortem.



AERODYNAMIKA

Odpowiednie środki aerodynamiczne w wielu miejscach karoserii zmniejszają opór powietrza samochodu. Optymowe komponenty zmniejszają nie tylko zużycie paliwa, ale też poziom hałasu wewnątrz auta.

PRZEŁĄCZNIK WŁAŚCIWOŚCI JEZDNYCH Z TRYBEM ECO PRO

Przełącznik właściwości jezdnych umożliwia wybór standardowego trybu COMFORT, ekonomicznego trybu ECO PRO lub trybu SPORT umożliwiającego jeszcze bardziej dynamiczną jazdę. Tryb ECO PRO dopasowuje charakterystykę pedału gazu, skrzyni Steptronic oraz działanie ogrzewania i klimatyzacji do oszczędnej jazdy.

INTELIWENTNA FUNKCJA AUTO START STOP

Inteligentna funkcja Start/Stop^{1*} zwiększa komfort jazdy, wyłączając silnik tylko wtedy, gdy spodziewany jest określony czas postoju.

W BMW X2.

¹ Wyposażenie dodatkowe.
² Ograniczona elektronicznie.
³ Standard w BMW X2 M35i.

*Dostępność niektórych elementów wyposażenia i funkcji zależy od wersji silnikowej lub innego wyposażenia dodatkowego. Dostępność może się różnić w zależności od rynku. Szczegółowe informacje o okresach obowiązywania, wyposażeniu standardowym i dodatkowym dostępne są na stronie www.bmw.pl, w cenniku oraz u dealerów BMW.



NAJWAŻNIEJSZE CECHY SILNIKÓW BMW X2.

BMW X2 M35i

- 4-cylindrowy silnik benzynowy BMW TwinPower Turbo z turbosprężarką TwinScroll o mocy 225 kW (306 KM) i momencie obrotowym 450 Nm
- przyspieszenie 0–100 km/h: 4,9 s
- prędkość maksymalna: 250 km/h²
- zużycie paliwa w cyklu mieszanym: 8,0–8,7 l/100 km
- emisja CO₂ w cyklu mieszanym: 180–195 g/km

BMW X2 xDrive20d

- 4-cylindrowy silnik wysokoprężny BMW TwinPower Turbo z 2-stopniowym turbodoładowaniem i zmienną geometrią turbiny, katalizatorem akumulacyjnym NOx i układem SCR o mocy 140 kW (190 KM) i momencie obrotowym 400 Nm
- przyspieszenie 0–100 km/h: 7,7 s
- prędkość maksymalna: 221 km/h
- zużycie paliwa w cyklu mieszanym: [5,5–6,2] l/100 km
- emisja CO₂ w cyklu mieszanym: [145–162] g/km

Właściwości jezdne cechuje zwinność, doskonale prowadzenie i świetny komfort. Umożliwia to osłona przednia z jednoprzegubowymi kolumnami resorującymi, kompaktowa wielowahaczowa osłona tylna z rozdzieleniem sprężyny i amortyzatora oraz wysoka sztywność karoserii. Kinematyka osi, amortyzatory gazowe i stabilizatory umożliwiają dynamiczną jazdę.

Obniżony o dziesięć milimetrów **adaptacyjny układ jezdny¹** umożliwia dostosowanie charakterystyki tłumienia do sytuacji, łącząc komfort i dynamikę jazdy z najwyższym bezpieczeństwem. Przełącznik właściwości jezdnych umożliwia kierowcy wybór pomiędzy Comfort i SPORT.

Obniżony o ok. 10 mm **sportowy układ jezdny M^{1,3}** wyróżnia się bardziej sportową charakterystyką. Oprócz krótszych sprężyn ma również sztywniejsze amortyzatory i dopasowane stabilizatory. Takie połączenie obniża wizualny i faktyczny środek ciężkości auta, daje bardziej bezpośrednie zawieszenie, mniejsze przechyły boczne, a tym samym większą zwinność.

Sportowy układ kierowniczy M^{1,3,*} z funkcją Servotronic umożliwia bardziej bezpośrednie i zwinne kierowanie pojazdem przy mniejszym nakładzie siły. Samochód prowadzi się jeszcze precyzyjniej i szczególnie na krętych drogach umożliwia bardziej sportową jazdę. Zwiększa też komfort kierowania przy parkowaniu, skręcaniu i manewrach.

Inteligentny napęd na cztery koła BMW **xDrive** adaptacyjnie i płynnie rozdziela napęd na koła przednie i tylne, poprawiając trakcję, dynamikę jazdy i zwiększając bezpieczeństwo jazdy w każdej sytuacji. Dla dodatkowego podniesienia zwinności elektroniczny rozdział momentu przeciwdziała też pod- i nadsterowności na zakrętach.

8-stopniowa **sportowa skrzynia Steptronic^{1,3}** umożliwia bardzo sportową zmianę biegów. I to zarówno automatycznie, jak i ręcznie łopatkami przy kierownicy lub dźwignią biegów.

7-stopniowa **sportowa skrzynia Steptronic z podwójnym sprzęgłem^{1,*}** umożliwia bardzo sportową zmianę biegów – automatycznie lub dźwignią biegów albo łopatkami przy kierownicy.

Podane osiągi, zużycie paliwa i emisji CO₂ obowiązują dla samochodów ze standardową skrzynią biegów. Wskazane dane dotyczące zużycia paliwa, emisji CO₂ i zużycia energii zostały ustalone na podstawie nowej procedury WLTP określonej w Rozporządzeniu (UE) 2017/1151 z dnia 1 czerwca 2017 r. w uzupełnieniu Rozporządzenia (WE) nr 715/2007 Parlamentu Europejskiego i Rady w sprawie homologacji typu pojazdów silnikowych w odniesieniu do emisji zanieczyszczeń pochodzących z lekkich pojazdów pasażerskich i użytkowych

oraz w sprawie dostępu do informacji dotyczących naprawy i utrzymania pojazdów w brzmieniu obowiązującym w chwili udzielenia homologacji. Rzeczywista masa całkowita przyczepy nie może przekraczać dopuszczalnej masy przyczepy z uwzględnieniem dopuszczalnego obciążenia haka holowniczego. Więcej informacji na temat zużycia paliwa, emisji CO₂ i klasy energetycznej znajduje się w danych technicznych i w cenniku.



System asystujący kierowcy^{1,2,*} ostrzega Cię przed mimowolnym zjechaniem z pasa ruchu i przed groźną kolizją, a w razie niebezpieczeństwa samoczynnie wyhamowuje samochód.

System asystujący kierowcy plus^{1,2,*} oprócz elementów systemu asystującego kierowcy – ostrzegania przed zjechaniem z pasa ruchu, ostrzegania przed kolizją z poprzedzającym pojazdem i pieszymi z miejską funkcją hamowania, asystenta świateł drogowych i funkcji wskazania ograniczenia prędkości³ – oferuje dodatkowo aktywny regulator prędkości z funkcją Stop&Go² na bazie kamery oraz asystenta jazdy w korku³. Działający na bazie kamery regulator prędkości z funkcją Stop&Go utrzymuje żądaną prędkość w zakresie od 0 do 140 km/h oraz odstęp od poprzedzającego pojazdu. Funkcja Stop & Go reguluje prędkość nawet do całkowitego zatrzymania i automatycznie wznowia jazdę po maksymalnie trzech sekundach. Po naciśnięciu przycisku RES lub pedału gazu samochód przyspiesza do uprzednio ustawionej prędkości. Asystent jazdy w korku odciąża Cię w monotonnym ruchu na autostradach i drogach szybkiego ruchu: w gęstym ruchu, przy prędkości do 60 km/h, system zapewnia płynność jazdy i sprawia, że prowadzący auto czuje się bardziej komfortowo. Automatycznie utrzymuje pożądaną odległość od poprzedzającego pojazdu, samoczynnie reguluje prędkość aż do zatrzymania – i aktywnie współkieruje pojazdem, o ile trzymasz co najmniej jedną rękę na kierownicy.

Asystent parkowania^{1,4} ułatwia parkowanie równoległe do jezdni. System mierzy lukę parkingową podczas przejeżdżania obok niej z małą prędkością. Jeżeli miejsce jest dostatecznie duże, asystent parkowania przejmuje kierowanie, a kierowca musi tylko wybrać odpowiedni bieg, dodawać gazu i hamować.

Pełnokolorowy wyświetlacz **BMW Head-Up^{1,3}** poprzez projekcję optyczną transmituje informacje istotne podczas jazdy w bezpośrednim polu widzenia kierowcy, ułatwiając mu skupienie się na drodze. Wyświetlane są m.in. aktualna prędkość, wskazówki nawigacyjne, wskazanie ograniczenia prędkości i zakazu wyprzedzania oraz listy kontaktów i odtwarzania.

Rozszerzony zestaw wskaźników¹ obejmuje m.in. wysokiej rozdzielczości wyświetlacz TFT sygnalizujący wskazówki nawigacyjne, komunikaty dot. obsługi oraz różne informacje, takie jak listy połączeń, tytuły utworów lub wpisy książki telefonicznej.

Układ kontroli zjazdu ze stoków HDC w modelach xDrive to układ, który po włączeniu pozwala automatycznie i bezpiecznie pokonywać nawet bardzo strome stoki z prędkością nieco wyższą od prędkości pieszego – bez konieczności naciśnięcia pedału hamulca.

¹ Z polaryzacyjnymi okularami przeciwsłonecznymi wskazania wyświetlacza BMW Head-Up widoczne są w ograniczonym zakresie. Wyświetlane elementy zależą od wyposażenia. Wskazania zakładają posiadanie dalszego wyposażenia dodatkowego.

² Działanie systemu może być ograniczone w ciemności, we mgle lub przy mocnym świetle z naprzeciwka.

³ Kierowca jest odpowiedzialny za stałe nadzorowanie autonomicznego parkowania zgodnie z przepisami ruchu drogowego.

■ wyposażenie standardowe □ wyposażenie dodatkowe

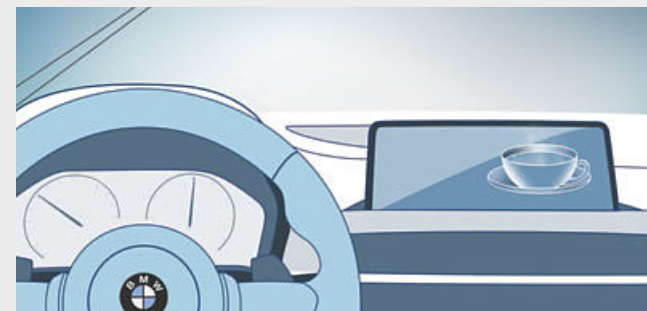

■ **Asystent skupienia** monitoruje zachowanie kierowcy pod kątem objawów zmęczenia, takich jak na przykład niestabilny tor jazdy. Układ analizuje sposób kierowania i reaguje na objawy zmęczenia: na monitorze pokładowym pojawia się zalecenie przerwy, aby nie dopuścić do niebezpiecznej sytuacji.

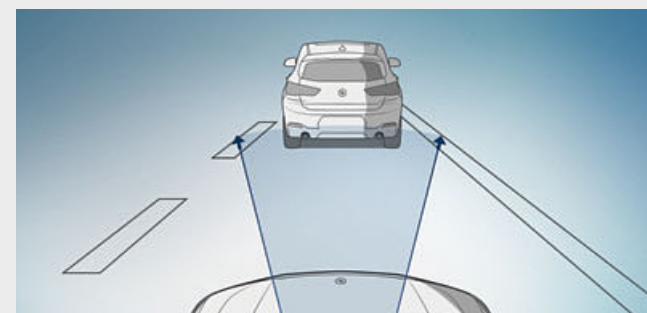

□ **Ostrzeganie przed kolizją²** z miejską funkcją hamowania ostrzega przed krytycznymi sytuacjami i tym samym zapobiega wypadkom. W razie zagrożenia kolizją z jadącym z przodu lub stojącym pojazdem następuje dwustopniowe ostrzeżenie, a hamulce przygotowywane są do szybszego zadziałania. W sytuacji awaryjnej system inicjuje hamowanie i znacznie zmniejsza prędkość uderzenia.

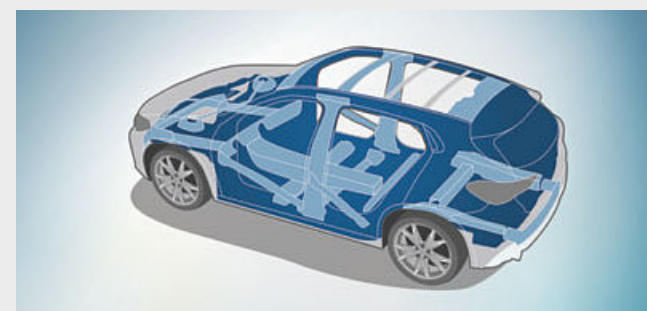

■ Ekstremalnie sztywna, a przy tym lekka **konstrukcja karoserii** tworzy doskonałe warunki dla sportowej dynamiki jazdy, najwyższej precyzji prowadzenia i zwinności. Oprócz tego zapewnia pasażerom optymalną ochronę w razie wypadku.

* Dostępność niektórych elementów wyposażenia i funkcji zależy od wersji silnikowej lub innego wyposażenia dodatkowego. Dostępność może się różnić w zależności od rynku. Szczegółowe informacje o okresach obowiązywania, wyposażeniu standardowym i dodatkowym dostępne są na stronie www.bmw.pl, w cenniku oraz u dealerów BMW.

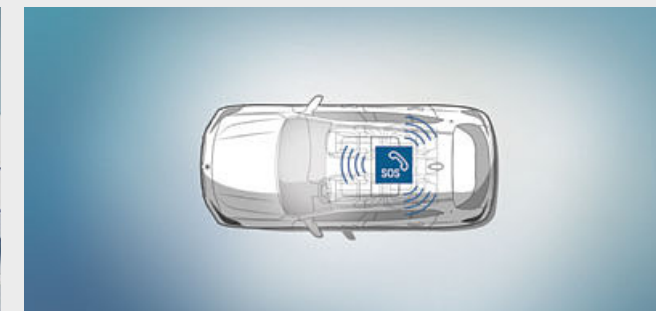

□ W razie wypadku liczy się każda sekunda. **Inteligentne połączenie alarmowe*** zapewnia szybką pomoc i w krytycznej sytuacji może uratować życie. Kontaktuje się ze specjalnie przeszkolonym dyżurnym infolinii, który w ojczystym języku zajmie się Tobą i Twoimi pasażerami do czasu przybycia służb ratowniczych i przekaze im ważne informacje.

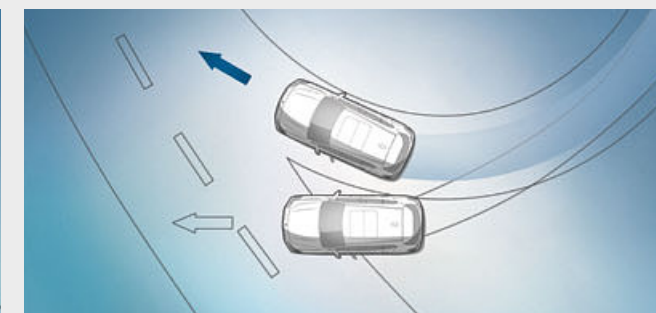

■ **Dynamiczna kontrola stabilności (DSC)** stale nadzoruje parametry jazdy i w razie potrzeby stabilizuje samochód poprzez ingerencję w pracę silnika i hamowanie. Inne funkcje układu DSC to np. suszenie tarcz hamulcowych, funkcja gotowości hamulców czy asystent ruszania z miejsca, który podczas ruszania pod górę przez krótki czas zapobiega staczaniu się pojazdu do tyłu.

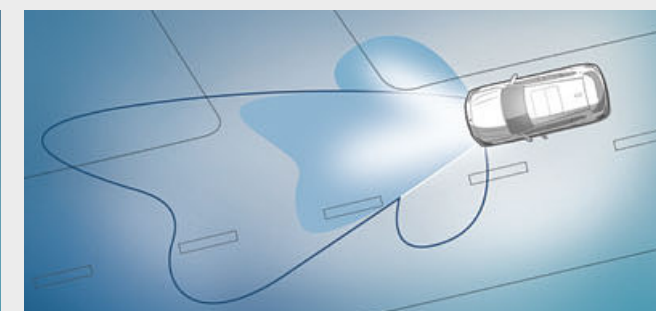

■ **Reflektory diodowe** ze światłami zakrętowymi oferują jasne i wydajne diodowe światła mijania i drogowe. Światła zakrętowe i reflektory adaptacyjne w technologii diodowej umożliwiają adaptacyjny rozkład światła w większym doświetleniu stref bocznych.

ŁĄCZNOŚĆ I INFOROZRYWKA.

BMW ConnectedDrive
Rozwiązania, które dają wolność.

PONAD 20 LAT SKOMUNIKOWANEJ MOBILNOŚCI.

Od samego początku klarowna wizja przyszłości: BMW rozpoczęło tzw. skomunikowaną mobilność już w latach 1990. W roku 2004 nastąpił kolejny miły krok: pierwszy samochód z wbudowaną na stałe kartą SIM. Potem pojawiły się pierwsze usługi online, usługi Google oraz innowacyjne systemy wyświetlania takie jak wyświetlacz BMW Head-Up. Najważniejsze były przy tym zawsze oczekiwania klienta: BMW jako pierwszy producent samochodów umożliwił elastyczne zamawianie i opłacanie usług w Sklepie BMW ConnectedDrive zarówno w samochodzie, jak i z domowego komputera. Wprowadzenie BMW Connected, Open Mobility Cloud i inteligentnego asystenta osobistego BMW jest kolejnym krokiem BMW w kierunku przyszłości.

PONAD 20 USŁUG W SKLEPIE BMW CONNECTED DRIVE.

ConnectedDrive to drzwi do cyfrowego świata BMW. Korzystaj w drodze z aplikacji samochodowych, takich jak wiadomości, pogoda, funkcje biurowe lub wyszukiwarka online, i bądź ze wszystkim zawsze na bieżąco. W sklepie ConnectedDrive lub bezpośrednio w BMW można zamawiać dodatkowe usługi cyfrowe, takie jak Connected Music czy Concierge Service – zawsze, wszędzie, łatwo i elastycznie.

BMW CONNECTED – NIEZAWODNA KOMUNIKACJA PRZEZ CAŁĄ DOBĘ.

Jak by to było, gdyby już więcej się nie spóźniać? Gdyby Twoje BMW znało Twoje ulubione cele? Jak by to było mieć niezawodną nawigację – w samochodzie i poza nim? BMW Connected dostarczy Ci informacji, których szukasz, gdzie i kiedy tylko zapragniesz. BMW Connected to osobisty asystent ułatwiający mobilność na co dzień i pomagający punktualnie i komfortowo dotrzeć do celu. Aplikacja BMW Connected umożliwia w dowolnej chwili sprawdzenie informacji takich jak zalecana godzina wyjazdu za pomocą smartfona lub smartwatcha i przesłanie ich do samochodu.



BMW CONNECTED+

BMW Connected+^{1,*} jeszcze bardziej kompleksowo integruje aplikację BMW Connected z Twoim BMW. Ciesz się sprawną komunikacją pomiędzy wszystkimi touchpointami BMW Connected i Twoim BMW i korzystaj ze spersonalizowanych funkcji we wsparciu BMW Open Mobility Cloud.

HOTSPOT WI-FI

Bierz udział w wideokonferencji na swoim tablecie, albo przesyłaj strumieniowo najnowszy odcinek ulubionego serialu na smartfonie. Hotspot^{1,2,*} umożliwia dostęp do internetu z prędkością LTE (jeśli jest ona dostępna w danej sieci) za pośrednictwem karty SIM zainstalowanej w samochodzie. Dzięki temu Ty i Twoi pasażerowie możecie surfować w internecie nawet na dziesięć urządzeń jednocześnie.

USŁUGA CONCIERGE

Czy jutro w Rzymie będzie świecić słońce? Kiedy odlatuje mój samolot? Gdzie jest najlepsza restauracja w mieście? Usługa Concierge^{1,*} wspiera Cię w drodze i pomaga we wszelkich kwestiach – indywidualnie, osobiście i szybko. Gdziekolwiek jesteś, czegokolwiek potrzebujesz. Okres ważności wynosi trzy lata.

W BMW X2.

¹ Wyposażenie dodatkowe.
² Hotspot wi-fi umożliwia w samochodzie korzystanie z internetu w maksymalnym standardzie LTE. Korzystanie jest odpłatne.

³ Z polaryzacyjnymi okularami przeciwsłonecznymi wskazania wyświetlacza BMW Head-Up widoczne są w ograniczonym zakresie. Wyświetlane elementy zależą od wyposażenia. Wskazania zakładają posiadanie dalszego wyposażenia dodatkowego.

KOMFORT I FUNKCJONALNOŚĆ.

Innowacje i technologie 20 | 21



2-strefowa **klimatyzacja automatyczna**¹ obejmuje automatyczne zamykanie obiegu (AUC) z mikrofiltrem węglowym oraz czujnikiem zaparowania i nasłonecznienia.

Nawigacja Plus^{1,*} obejmuje wyświetlacz BMW Head-Up³, kontroler iDrive i stały ekran dotykowy o przekątnej 10,25" oraz zestaw wskaźników z wysokiej rozdzielczości wyświetlaczem TFT o przekątnej 5,7". System obsługuje się intuicyjnie kontrolerem iDrive, przyciskami bezpośredniego wyboru, ośmioma przyciskami ulubionych funkcji, a także poprzez inteligentne sterowanie głosowe lub ekran dotykowy z interaktywnymi, dynamicznymi kafelkami.

System komunikacyjno-informacyjny „Media” umożliwia za pomocą monitora pokładowego, kierownicy wielofunkcyjnej i kontrolera BMW iDrive intuicyjną obsługę radia, zestawu głośnomówiącego oraz funkcji streamingu audio za pośrednictwem Bluetooth lub złącza USB.

Przelotowy system bagażowy obejmuje oparcie kanapy tylnej dzielone w proporcjach 40:20:40, która zapewnia większą wszechstronność wnętrza. Można na przykład wygodnie zmieścić z tyłu dwie osoby, a jednocześnie przewozić długie przedmioty, takie jak torby na narty i deski snowboardowe. Podłokietnik środkowy ma dwa uchwyty na napoje.

Przygotowanie pod bagażnik tylny^{1,*} umożliwia w połączeniu ze specjalną główką haka łatwe korzystanie z dostępnego w ofercie oryginalnych akcesoriów BMW uchwyty tylnego na rowery. Wyposażenie obejmuje wychylane gniazdo do podłączania dodatkowych lamp tylnych oraz zamocowanie w pojeździe.

*Dostępność niektórych elementów wyposażenia i funkcji zależy od wersji silnikowej lub innego wyposażenia dodatkowego. Dostępność może się różnić w zależności od rynku. Szczegółowe informacje o okresach obowiązywania, wyposażeniu standardowym i dodatkowym dostępne są na stronie www.bmw.pl, w cenniku oraz u dealerów BMW.

■ wyposażenie standardowe □ wyposażenie dodatkowe



■ W BMW X2 typowa orientacja na kierowcę, dynamiczne linie powierzchni dekoracyjnych oraz kontrastujące ozdobne szwy na desce rozdzielczej tworzą ekskluzywne miejsce do czerpania radości z jazdy. Elementy obsługi wykonane są w matowym kolorze czarnym, a panele obsługi audio i klimatyzacji oraz na konsoli środkowej w błyszczącym kolorze czarnym, tu w połączeniu z ciemną matową listwą ozdobną z oksydowanego srebra z listwą akcentową w błyszczącym kolorze czarnym.



■ Podwyższona pozycja siedzenia gwarantuje dobrą widoczność i optymalną obserwację ruchu na drodze. Standardowe fotele, na zdjęciu w standardowej tapicerce Grid w kolorze antracytowym, oferują wiele ustawień możliwości oraz doskonale trzymanie boczne i komfort.

Wybrane elementy wyposażenia modelu podstawowego:

- 17-calowe obręcze kół ze stopów lekkich V Spoke 560
- standardowe fotele przednie z regulacją wzdłużną, wysokości siedziska i nachylenia oparcia w tkaninie Grid, oferowane są też inne tapicerki
- klimatyzacja
- pakiet schowków ze stawką ze stali szlachetnej na krawędzi bagażnika
- system Media z monitorem pokładowym 6,5" i kontrolerem BMW iDrive, zestaw głośnomówiący ze złączem Bluetooth, Audio Streaming z kompatybilnymi smartfonami i złącze USB
- reflektory z diodowymi światłami dziennymi, lampy tylne z diodowym światłem pozycyjnym i diodowym światłem stop
- diodowe reflektory przeciwmgłowe
- przełącznik właściwości jezdnych
- Performance Control
- Servotronic
- kierownica skórzana
- elektryczny hamulec postojowy
- czujnik deszczu z automatyczną aktywacją światel mijania
- podgrzewane lusterka zewnętrzne i dysze spryskiwaczy przedniej szyby
- oparcie kanapy tylnej dzielone i składane w proporcjach 40:20:40 blokowane w dwóch pozycjach, z podłokietnikiem i dwoma uchwytami na napoje

- bagażnik ze składaną wyjmowaną podłogą, przegródka z siatką i taśmą elastyczną, podwójne gniazdko USB w konsoli środkowej z przodu i z tyłu oraz gniazdko 12 V w bagażniku
- 6 głośników, moc wzmacniacza 100 W
- 8 przycisków ulubionych funkcji
- roleta zakrywająca uchwyty na napoje i schowek w konsoli środkowej z przodu
- uchylany schowek w desce rozdzielczej po stronie kierowcy
- zestaw wskaźników w technologii Black Panel



■ 17-calowe obręcze kół ze stopów lekkich V Spoke 560, Reflex Silver, 7,5J x 17, opony 225/55 R17.



□ 19-calowe obręcze kół ze stopów lekkich Y Spoke 511, Orbit Grey, frezowane, z funkcją jazdy awaryjnej, 8J x 19, opony 225/45 R19.

powered by 

■ wyposażenie standardowe □ wyposażenie dodatkowe



■ Długie listwy akcentowe i dekoracyjne wizualnie poszerzają wnętrze. Kierownica skórzana M w trójramiennej stylistyce BMW M z obręczą obitą skórą Nappa i podparciami na kciuki doskonale leży w dłoniach, a sportowy wygląd wnętrza dodatkowo podkreślają listwy ozdobne z aluminium Hexagon z listwą akcentową w matowym kolorze niebieskim.



■ Oferowane standardowo fotele sportowe o charakterystycznej stylistyce oferują jeszcze bardziej komfortowe trzymanie dzięki wyższym podparciom bocznym w siedziakach i oparciach oraz dodatkowe możliwości regulacji: wysokości siedzenia i szerokości oparcia. Fotele w opcjonalnej perforowanej skórze Dakota w kolorze czarnym z niebieskim akcentem idealnie pasują do listew ozdobnych i podkreślają sportowy charakter wnętrza.

Wyposażenie zewnętrzne modelu M Sport¹:

- pakiet aerodynamiczny M obejmujący pas przedni ze wstawką w metalizowanym kolorze Dark Shadow, specyficzne wloty powietrza i poszycia progów w kolorze karoserii ze wstawkami w metalizowanym kolorze Dark Shadow, nakładki nadkoli, listwy drzwi w kolorze karoserii i pas tylny ze wstawką dyfuzora w metalizowanym kolorze Dark Shadow
- 19-calowe obręcze kół M ze stopów lekkich Double Spoke 715 M z funkcją jazdy awaryjnej, alternatywnie 20-calowe obręcze kół M ze stopów lekkich Double Spoke 716 M z funkcją jazdy awaryjnej
- sportowy układ jezdy M z niższym zawieszeniem, alternatywnie adaptacyjny układ jezdy z niższym zawieszeniem lub standardowy
- układ jezdy
- sportowy układ kierowniczy M
- błyszczące elementy BMW Individual Shadow Line, alternatywnie elementy zewnętrzne BMW Individual w satynowanym aluminium
- znaczek M po bokach
- ekskluzywny lakier metalizowany w kolorze niebieskim Misano; oferowane są też inne lakiery

Wyposażenie wnętrza modelu M Sport¹:

- listwy progowe M z przodu i podnózek M
- sportowe fotele przednie w tkaninie Micro Hexagon i Sensatek w kolorze czarnym; oferowane są też inne tapicerki
- kierownica skórzana M
- kluczyk samochodowy z ekskluzywnym znacznikiem M
- antracytowa podsufitka BMW Individual
- listwy ozdobne z aluminium Hexagon z listwą akcentową w kolorze niebieskim; oferowane są też inne listwy ozdobne
- krótsza dźwignia biegów ze znacznikiem M²
- pakiet oświetlenia
- ekskluzywne diodowe listwy świetlne w bocznych drzwiach



■ 19-calowe obręcze kół M ze stopów lekkich Double Spoke 715 M, Orbit Grey, frezowane, z funkcją jazdy awaryjnej, 8J x 19, opony 225/45 R19.



□ 20-calowe obręcze kół M ze stopów lekkich Double Spoke 716 M, Jet Black, frezowane, z funkcją jazdy awaryjnej, 8J x 20, opony 225/40 R20.

¹ Dostępne jest również następujące wyposażenie dodatkowe: hamulce sportowe M, fotele sportowe M* i pasy bezpieczeństwa M.

² Tylko w połączeniu ze skrzynią manualną.

*Dostępność niektórych elementów wyposażenia i funkcji zależy od wersji silnikowej lub innego wyposażenia dodatkowego. Dostępność może się różnić w zależności od rynku. Szczegółowe informacje o okresach obowiązywania, wyposażeniu standardowym i dodatkowym dostępne są na stronie www.bmw.pl, w cenniku oraz u dealerów BMW.

■ wyposażenie standardowe □ wyposażenie dodatkowe



■ Wyraźnie widoczne kontrastujące szwy na desce rozdzielczej i konsoli środkowej dobrane są kolorystycznie do kontrastujących szwów foteli i lamówki dywaników i podkreślają dynamiczną orientację kokpitu na kierowcę. Kolejne sportowe detale to listwy ozdobne z aluminium Hexagon w kolorze antracytowym z listwami akcentowymi w perłowym chromie, podnóżek M dla kierowcy i kierownica skórzana M o grubej obręczy.

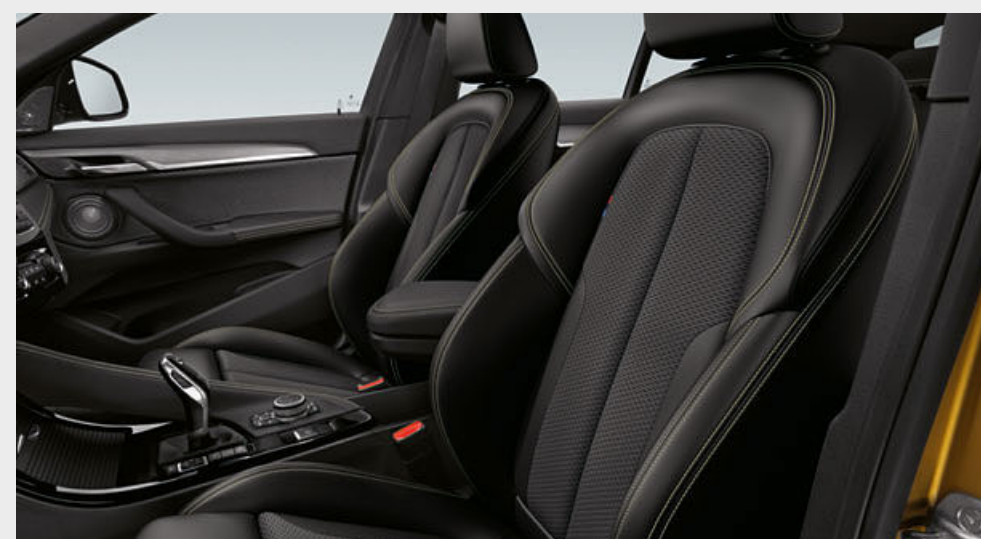

■ Oferowane standardowo fotele sportowe w tkaninie Micro Hexagon i czarnym Sensateku z złotym akcentem doskonale pasują do opcjonalnego lakieru metalizowanego w kolorze galwanicznym złotym, ale również z innymi lakierami robią bardzo sportowe wrażenie.

Wyposażenie zewnętrzne modelu M Sport X¹:

- pakiet M Sport X obejmujący pas przedni ze wstawką w kolorze mroźnym szarym metalizowanym, specyficzne wloty powietrza i poszycia progów w kolorze mroźnym szarym metalizowanym ze wstawkami w kolorze karoserii, nakładki nadkoli, listwy na drzwiach i wstawka dyfuzora w pasie tylnym w kolorze mroźnym szarym metalizowanym
- 19-calowe obręcze kół M ze stopów lekkich Y Spoke 722 M z funkcją jazdy awaryjnej, alternatywnie 20-calowe obręcze kół M ze stopów lekkich Double Spoke 717 M z funkcją jazdy awaryjnej
- sportowy układ jezdy M z niższym zawieszeniem, alternatywnie adaptacyjny układ jezdy z niższym zawieszeniem lub standardowy
- układ jezdy
- sportowy układ kierowniczy M
- błyszczące elementy BMW Individual Shadow Line, alternatywnie elementy zewnętrzne BMW Individual w satynowanym aluminium
- znaczek M po bokach
- ekskluzywny lakier metalizowany w kolorze niebieskim Misano; oferowane są też inne lakiery

Wyposażenie wnętrza modelu M Sport X¹:

- listwy progowe M z przodu i podnóżek M
- sportowe fotele przednie w tkaninie Micro Hexagon i Sensateku w kolorze czarnym z złotym akcentem; oferowane są też inne tapicerki
- kierownica skórzana M
- kluczyk samochodowy z ekskluzywnym znaczkiem M
- antracytowa podsufitka BMW Individual
- listwy ozdobne z aluminium Hexagon w kolorze antracytowym; oferowane są też inne listwy ozdobne
- krótsza dźwignia biegów ze znaczkiem M²
- pakiet oświetlenia
- ekskluzywne diodowe listwy świetlne w bocznych drzwiach



■ 19-calowe obręcze kół M ze stopów lekkich Y Spoke 722 M, Orbit Grey, frezowane, z funkcją jazdy awaryjnej, 8J x 19, opony 225/45 R19.



□ 20-calowe obręcze kół M ze stopów lekkich Double Spoke 717 M, matowy Orbit Grey, frezowane, z funkcją jazdy awaryjnej, 8J x 20, opony 225/40 R20.

¹ Dostępne jest również następujące wyposażenie dodatkowe: hamulce sportowe M, fotele sportowe M* i pasy bezpieczeństwa M.

² Tylko w połączeniu ze skrzynią manualną.

*Dostępność niektórych elementów wyposażenia i funkcji zależy od wersji silnikowej lub innego wyposażenia dodatkowego. Dostępność może się różnić w zależności od rynku. Szczegółowe informacje o okresach obowiązywania, wyposażeniu standardowym i dodatkowym dostępne są na stronie www.bmw.pl, w cenniku oraz u dealerów BMW.

BMW M.

BMW X2 M35i.

Pewność siebie na każdym metrze: BMW X2 M35i z lusterkami zewnętrznymi w kolorze Cerium Grey i 20-calowymi obręczami kół M ze stopów lekkich 721 M prezentuje niezwykle dynamiczny i ekstrawertyczny wygląd. Ta unikalna stylistyka widoczna jest również wewnątrz auta: nowoczesna deska rozdzielcza zawiera klarownie zaprojektowany zestaw wskaźników, system nawigacyjny Plus^{1,*} oraz wyświetlacz BMW Head-Up^{1,2,*}. Sportowe fotele przednie M^{1,*} oferują idealne trzymanie i nadają wnętrzu sportowy sznyt. W ten sposób BMW X2 M35i jasno pokazuje, że nie trzyma się żadnych reguł, lecz ustanawia swoje własne.



Dzięki głębokim siedziskom i wysokim podparciom bocznym fotele sportowe M¹ ze zintegrowanymi zagłówkami zapewniają kierowcy i pasażerowi z przodu doskonałe trzymanie boczne nawet na szybkich zakrętach.



Kompaktowa kierownica skórzana M o filigranowej, specyficznej dla M stylistyce 3-ramiennej jest niezwykle przyjemna w dotyku, ma sportowy wygląd i nowoczesne rozwiązania techniczne.



Obudowy lusterek zewnętrznych w kolorze Cerium Grey podkreślają mocny charakter modelu BMW X2 M35i.



20-calowe obręcze kół M ze stopów lekkich Double Spoke 721 M¹, Cerium Grey, frezowane, z funkcją jazdy awaryjnej, 8J x 20, opony 225/40 R20.

¹Wyposażenie dodatkowe.

²Z polaryzacyjnymi okularami przeciwsłonecznymi wskazania wyświetlacza BMW Head-Up widoczne są w ograniczonym zakresie.

Wyświetlane elementy zależą od wyposażenia. Wskazania zakładają posiadanie dalszego wyposażenia dodatkowego.

*Dostępność niektórych elementów wyposażenia i funkcji zależy od wersji silnikowej lub innego wyposażenia dodatkowego. Dostępność może się różnić w zależności od rynku. Szczegółowe informacje o okresach obowiązywania, wyposażeniu standardowym i dodatkowym dostępne są na stronie www.bmw.pl, w cenniku oraz u dealerów BMW.

■ wyposażenie standardowe □ wyposażenie dodatkowe



- Reflektory diodowe ze światłami zakrętowymi oferują wydajne diodowe światła mijania oraz drogowe i oświetlają jezdnię światłem o barwie zbliżonej do światła dziennego.
- Diodowe reflektory przeciwmglowe o jasnym świetle zbliżonym barwą do światła dziennego zapewniają lepszą widoczność i większe bezpieczeństwo przy złych warunkach atmosferycznych.



- Spojler tylny M* podkreśla sportową sylwetkę pojazdu i odczuwalnie redukuje niepożądany wypór. Docisk tylnej osi zapewnia jeszcze większą stabilność jazdy.



- Atrapa chłodnicy BMW z ośmioma listwami grilla w każdej nerce, przednie powierzchnie w błyszczącym kolorze czarnym, ramki w błyszczącym chromie.

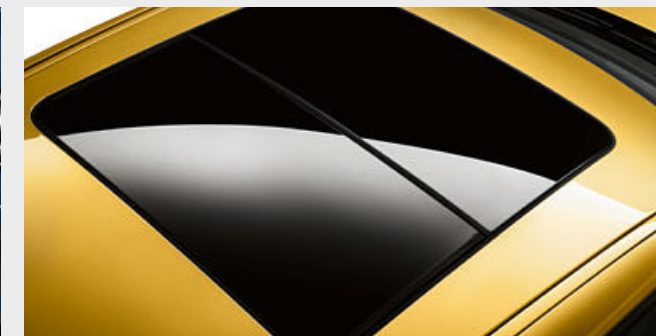

- Otwarty szklany dach panoramiczny dostarcza świeżego powietrza i zapewnia przyjemną, jasną atmosferę wnętrza, również w stanie zamkniętym. Otwiera i zamyka się automatycznie przyciskiem w kabinie lub pilotem i wyposażony jest w przesuwaną podsufitkę, roletę przeciwsłoneczną oraz wiatrochron.



- Dwuczęściowe lampy tylne z tylnym światłem przeciwmgielnym w technologii diodowej mają dynamiczne światła stop.

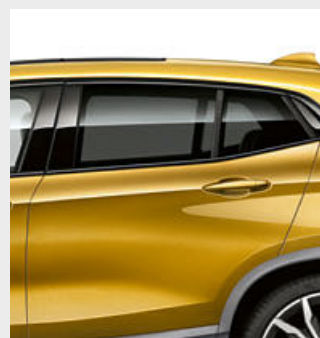

- Szyby przeciwsłoneczne z tyłu i jako tylne szyby boczne ograniczają niepożądane nagrzewanie się wnętrza.



- Lusterka zewnętrzne są w błyszczącym kolorze czarnym, a nie w kolorze karoserii. Podkreślają sportowy wygląd auta i dodają mu indywidualności.

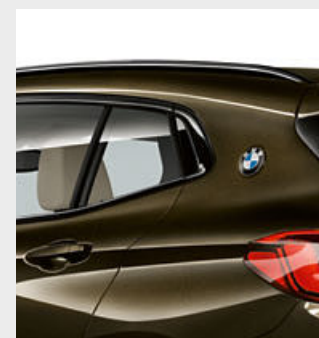

- Wysokiej jakości błyszczące relingi dachowe BMW Individual Shadow Line służą jako podstawa do mocowania wielofunkcyjnych bagażników dachowych BMW.



- Relingi dachowe z satynowanego aluminium stanowią bazę dla wielofunkcyjnego bagażnika dachowego BMW.



- Dostęp komfortowy* umożliwia otwieranie przednich drzwi i pokrywy bagażnika bez korzystania z kluczyka.



- Automatykna obsługa pokrywy bagażnika umożliwia jej elektryczne otwieranie i zamykanie. Wystarczy nacisnąć przycisk.



- Błyszczące obramowania BMW Individual Shadow Line licznymi elementami wyposażenia i stylistyki w błyszczącym kolorze czarnym nadają pojazdowi jeszcze bardziej sportową i elegancką nutę. Są to na przykład ramki i kołnierze wpustowe bocznych szyb, maskownice słupków B oraz detale na słupkach C i lusterkach zewnętrznych.



- Elementy zewnętrzne BMW Individual z listwami ozdobnymi i kołnierzami wpustowymi bocznych szyb oraz obramowaniami na słupkach C w satynowanym aluminium tworzą szlachetne akcenty. Oprócz listew dachowych w kolorze karoserii stylowy kontrast tworzą ramki i stopki lusterek zewnętrznych oraz maskownice słupków B w błyszczącym kolorze czarnym.



- Z tyłu znajdują się dwie pojedyncze*, dobrze widoczne, okrągłe końcówki rur wydechowych¹ o średnicy 90 mm. Końcówki rur wydechowych wykonane są z błyszczącego chromu.



- Wydajne hamulce sportowe M¹ są lakierowane w ekskluzywnym granatowym kolorze, mają napis M i zapewniają bardzo wysoką skuteczność hamowania.



- Zdejmowana główka haka holowniczego nie zakłóca sportowego wyglądu tyłu auta.

¹ Standard w BMW X2 M35i.

*Dostępność niektórych elementów wyposażenia i funkcji zależy od wersji silnikowej lub innego wyposażenia dodatkowego. Dostępność może się różnić w zależności od rynku. Szczegółowe informacje o okresach obowiązywania, wyposażeniu standardowym i dodatkowym dostępne są na stronie www.bmw.pl, w cenniku oraz u dealerów BMW.

■ wyposażenie standardowe □ wyposażenie dodatkowe



□ Fotele sportowe* z wysokimi bokami siedziska i oparcia zapewniają kierowcy i pasażerowi obok optymalne trzymanie boczne nawet przy szybkiej jeździe na zakrętach. W przeciwieństwie do foteli standardowych mają też indywidualną regulację nachylenia i wysokości siedziska, podparcia ud oraz szerokości oparcia w fotelu kierowcy. Ich charakterystyczna stylistyka dodatkowo podkreśla sportowy charakter auta.



□ Dzięki głębokim siedziskom i wysokim podparciom bocznym fotele sportowe M* ze zintegrowanymi zagłówkami zapewniają kierowcy i pasażerowi z przodu doskonałe trzymanie boczne nawet na szybkich zakrętach.

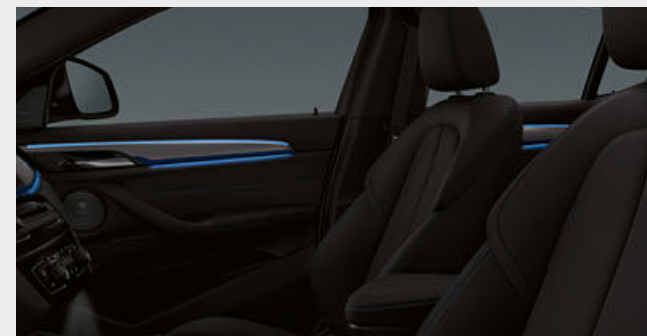

□ Pakiet oświetlenia obejmujący różne diodowe źródła światła tworzy niezwykle przyjemną atmosferę. Kierowcę wita imponujące oświetlenie powitalne emitowane przez zewnętrzne lampki diodowe. Oświetlenie ambientowe bardzo przyjemnie oświetla wnętrze stylową mieszanką bezpośredniego i pośredniego światła.*



■ Pakiet schowków oferuje dodatkowe miejsca na przedmioty w kabinie i bagażniku. Obejmuje podłokietnik środkowy z tyłu z dwoma uchwytami na napoje, schówek z siatką z prawej strony bagażnika i siatki na oparciach foteli przednich. Gniazdko 12 V z tyłu konsoli środkowej oraz w bagażniku umożliwiają podłączanie dodatkowych urządzeń elektrycznych.



□ Kierownica skórzana M z przyciskami wielofunkcyjnymi, koło kierownicy w czarnej skórze Nappa, wyprofilowane podparcia na kciuki.



■ Czarna skórzana kierownica sportowa z grubym kołem i uformowanymi podparciami na kciuki jest szczególnie przyjemna w dotyku i świetnie leży w dłoniach.

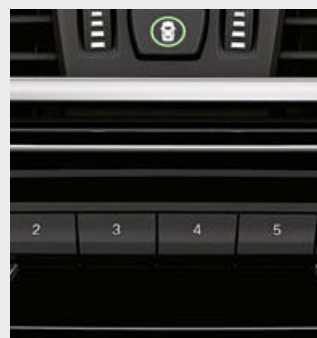

□ Ogrzewanie foteli przednich oferuje trzy poziomy podgrzewania powierzchni siedziska i oparcia.



□ Elektryczna regulacja foteli z funkcją pamięci umożliwia zapisanie żądanych ustawień fotela oraz lusterek zewnętrznych.



□ System Harman Kardon Surround Sound z dwunastoma głośnikami optymalnie dopasowanymi do akustyki wnętrza pojazdu zapewnia niezwykle ucztę muzyczną. Głośniki wysokotonowe i subwoofery gwarantują klarowne i mocne brzmienie. Eleganckie aluminiowe maskownice głośników z napisem „Harman/Kardon” stanowią ozdobę wnętrza.



□ Zestaw głośnikowy HiFi ze wzmacniaczem o mocy 205 W i siedmioma głośnikami zapewnia równomierne nagłośnienie wewnątrz auta.



□ 2-strefowa klimatyzacja automatyczna* obejmuje automatyczne zamykanie obiegu (AUC) z mikrofiltrem węglowym oraz czujnikiem zaparowania i nasłonecznienia.



□ Podsufitka BMW Individual w kolorze antracytowym* z czarnymi elementami tworzy we wnętrzu sportową atmosferę.



□ 8-stopniowa sportowa skrzynia Steptronic* umożliwia bardzo sportową zmianę biegów. I to zarówno automatycznie, jak i ręcznie łopatkami przy kierownicy lub dźwignią biegów.



□ Podparcie lędźwiowe w fotelach przednich ma regulację wysokości i głębokości, co pozwala na ustawienie optymalnej, ergonomicznej pozycji siedzenia.



■ Przelotowy system bagażowy obejmuje oparcie kanapy tylnej dzielone w proporcjach 40:20:40, która zapewnia większą wszechstronność wnętrza.



□ Torba na narty i deski snowboardowe umożliwia czysty i bezpieczny transport nart lub desek snowboardowych.



□ Siatka oddzielająca bagażnik za drugim rzędem siedzeń lub fotelami przednimi zapobiega wpadaniu przedmiotów z bagażnika do przestrzeni pasażerskiej.



■ Liczne miejsca na przedmioty zwiększają komfort i umożliwiają utrzymanie porządku wewnątrz auta.



□ Lusterko wewnętrzne i lusterko zewnętrzne kierowcy przyciemniane automatycznie, z elektrycznym składaniem lusterek zewnętrznych i przestawianiem lusterka pasażera do parkowania.

*Dostępność niektórych elementów wyposażenia i funkcji zależy od wersji silnikowej lub innego wyposażenia dodatkowego. Dostępność może się różnić w zależności od rynku. Szczegółowe informacje o okresach obowiązywania, wyposażeniu standardowym i dodatkowym dostępne są na stronie www.bmw.pl, w cenniku oraz u dealerów BMW.

■ wyposażenie standardowe □ wyposażenie dodatkowe



□ Nawigacja Plus* obejmuje wyświetlacz BMW Head-Up¹, kontroler iDrive i stały ekran dotykowy o przekątnej 10,25" oraz zestaw wskaźników z wysokiej rozdzielczości wyświetlaczem TFT o przekątnej 5,7". System obsługuje się intuicyjnie kontrolerem iDrive, przyciskami bezpośredniego wyboru, ośmioma przyciskami ulubionych funkcji, a także poprzez ekran dotykowy z interaktywnymi, dynamicznymi kafelkami.



□ Pełnokolorowy wyświetlacz BMW Head-Up¹* poprzez projekcję optyczną transmituje informacje istotne podczas jazdy w bezpośrednim polu widzenia kierowcy, ułatwiając mu skupienie się na drodze. Wyświetlane są m.in. aktualna prędkość, wskaźniki nawigacyjne, wskazanie ograniczenia prędkości i zakazu wyprzedzania oraz listy kontaktów i odtwarzania.

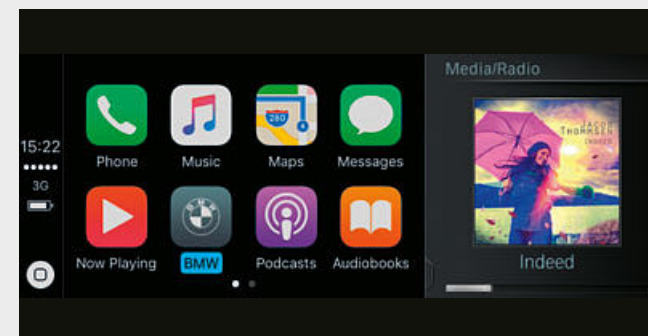

□ Nie chcesz rezygnować w swoim BMW z funkcji Twojego iPhone'a i chcesz go obsługiwać w zwykły sposób? Apple CarPlay[®] umożliwia bezprzewodowy³* dostęp do telefonu, iMessage, WhatsApp, Tuneln, Spotify i Apple Music. Przycisk funkcji głosowej na kierownicy umożliwia korzystanie z asystenta głosowego Siri firmy Apple.



□ Jaki jest mój następny cel podróży, jaki jest ruch na trasie i jak wygląda pogoda na miejscu? Dzięki aplikacji Connected Onboard wszystkie te informacje z aplikacji BMW Connected są na wyciągnięcie ręki. To Twoje spersonalizowane centrum dowodzenia w pojeździe które pozwala Ci również sprawdzać stan funkcji Share Live Trip lub Control my Home. Okres ważności wynosi jeden rok.



■ System komunikacyjno-informacyjny „Media” pozwala korzystać z radia, telefonu i funkcji streamingu audio.



□ System telefoniczny z ładowaniem bezprzewodowym oferuje szeroki pakiet funkcji obejmujący złącze Bluetooth i przygotowanie do hotspotu wi-fi².



□ System asystujący kierowcy⁴* ostrzega Cię przed mimowolnym zjechaniem z pasa ruchu i przed groźącą kolizją, a w razie niebezpieczeństwa samoczynnie wyhamowuje samochód.

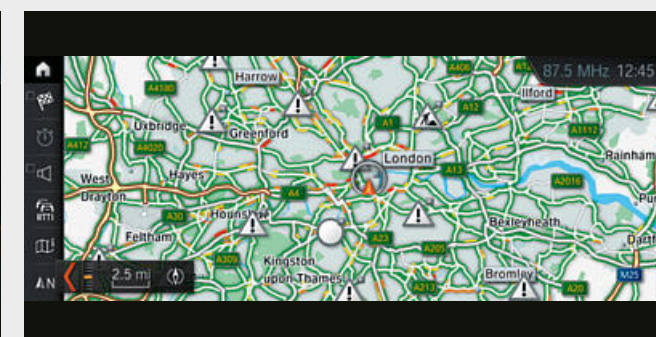

□ Real Time Traffic Information* dostarcza niemal w czasie rzeczywistym informacji o sytuacji na autostradach, drogach ekspresowych i krajowych oraz na wielu odcinkach miejskich.



□ Rozszerzony zestaw wskaźników* obejmuje m.in. wysokiej rozdzielczości wyświetlacz TFT sygnalizujący wskazówki nawigacyjne, komunikaty dot. obsługi oraz różne informacje, takie jak listy połączeń, tytuły utworów lub wpisy książki telefonicznej.

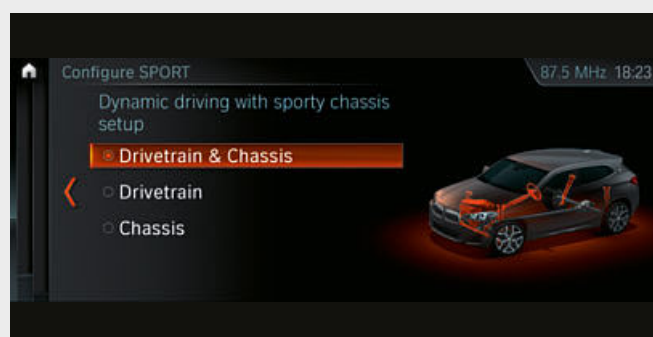

□ Dynamiczna kontrola amortyzatorów z zawieszeniem obniżonym o 10 mm łączy dynamikę, komfort oraz wysokie bezpieczeństwo jazdy. Kierowca ma możliwość wyboru charakterystyki tłumienia przyciskiem właściwości jezdnych. Oprócz standardowego ustawienia COMFORT jest jeszcze tryb SPORT.

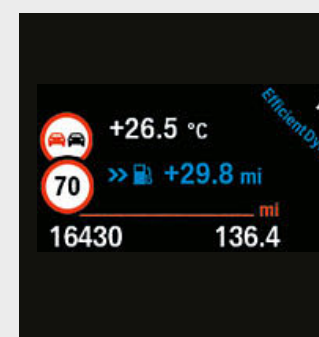

□ Inteligentna wskazanie ograniczeń prędkości* rozpoznaje za pomocą kamery i na podstawie danych nawigacyjnych aktualne ograniczenia prędkości.



□ System asystujący kierowcy Plus⁴* oferuje funkcje ostrzegawcze i kontrolne, regulator prędkości na bazie kamery oraz asystenta jazdy w korku.

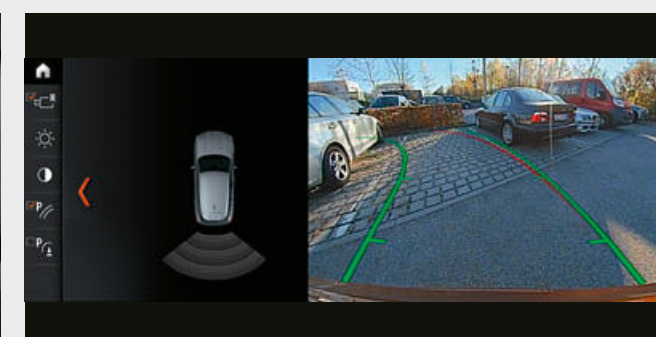

□ Kamera cofania* umożliwiła ponadto lepszą orientację podczas cofania przy parkowaniu i przy prędkości nieprzekraczającej 15 km/h. Wyświetla na monitorze pokładowym obszar za samochodem. Interaktywne linie wskazujące odstęp i średnicę zawracania pomagają w manewrach, a przeszkody wyróżniane są kolorystycznie.

¹ Z polaryzacyjnymi okularami przeciwsłonecznymi wskazania wyświetlacza BMW Head-Up widoczne są w ograniczonym zakresie. Wyświetlane elementy zależą od wyposażenia. Wskazania zakładają posiadanie dalszego wyposażenia dodatkowego.

² Możliwe indukcyjne ładowanie zgodnie ze standardem Qi kompatybilnych telefonów komórkowych. Do wybranych smartfonów bez funkcji ładowania indukcyjnego zgodnie ze standardem Qi dostępne są w ofercie oryginalnych akcesoriów BMW specjalne etui do ładowania. Hotspot wi-fi umożliwia w samochodzie korzystanie z internetu w maksymalnym standardzie LTE. Korzystanie jest odpłatne.

³ Element systemu asystującego kierowcy i systemu asystującego kierowcy plus w połączeniu z systemem nawigacyjnym BMW.

⁴ Działanie systemu może być ograniczone w ciemności, w mgłę lub przy mocnym świetle z naprzeciwka.

* Dostępność niektórych elementów wyposażenia i funkcji zależy od wersji silnikowej lub innego wyposażenia dodatkowego. Dostępność może się różnić w zależności od rynku. Szczegółowe informacje o okresach obowiązywania, wyposażeniu standardowym i dodatkowym dostępne są na stronie www.bmw.pl, w cenniku oraz u dealerów BMW.

■ wyposażenie standardowe □ wyposażenie dodatkowe

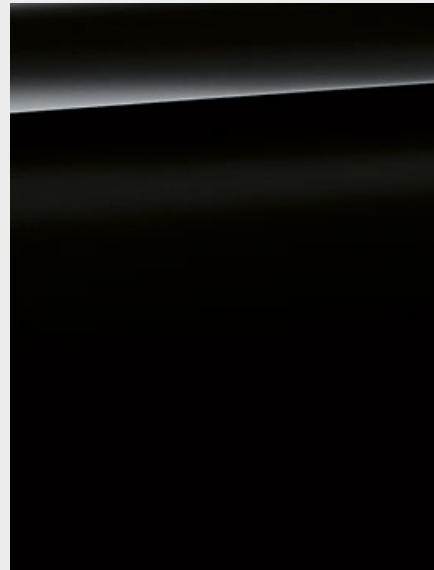

■ Niemetalizowany 668 czarny



□ Niemetalizowany 300 biel alpejska¹



□ Metalizowany 475 szafirowoczarny²



□ Metalizowany A96 biel mineralna



□ Metalizowany A83 srebro lodowcowe

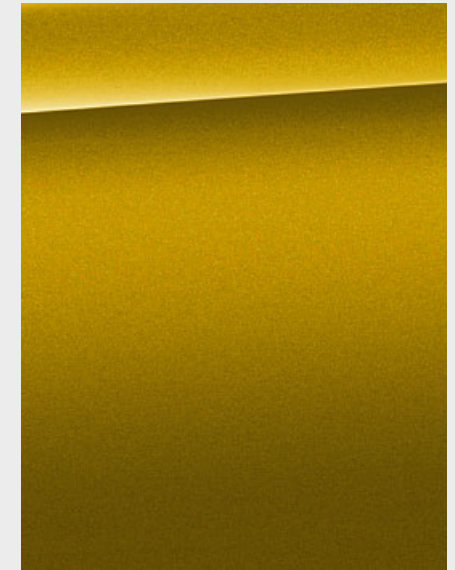

□ Metalizowany C1P galwaniczny złoty²

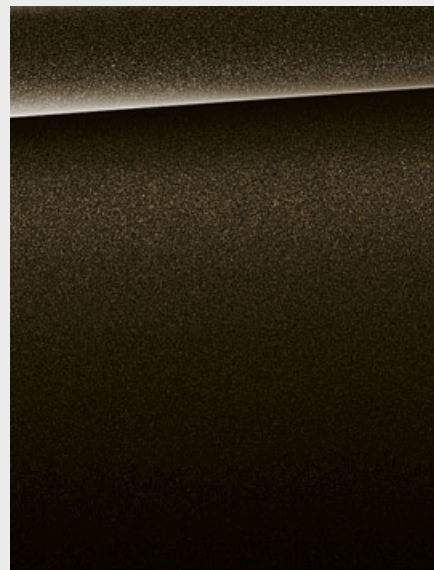

□ Metalizowany C07 połysk burzy z brylantowym efektem³

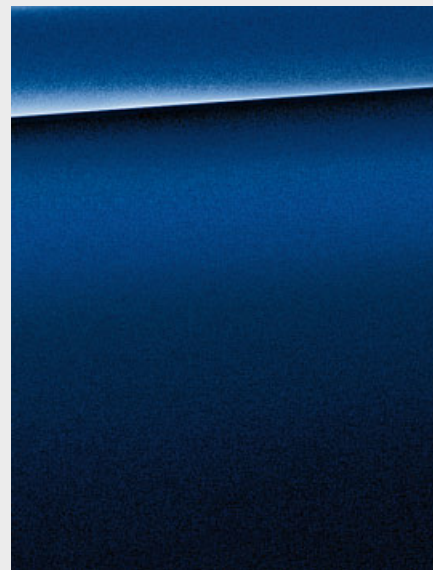

□ Metalizowany C10 niebieski śródziemnomorski³

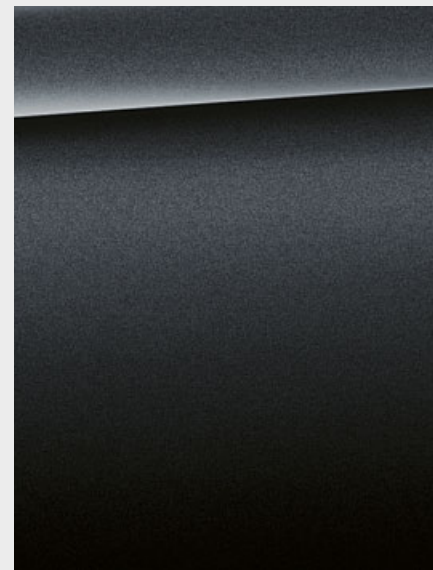

□ Metalizowany B39 szary mineralny²

PAKIET SPORTOWY M PAKIET M SPORT X

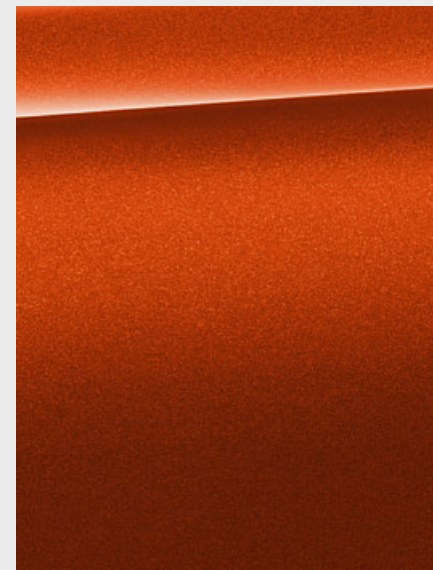

□ Metalizowany C1X pomarańczowy zachód słońca²



□ Metalizowany C1D niebieski Misano⁴

Dowiedz się więcej dzięki nowej aplikacji Katalogi BMW dostępnej teraz na smartfony i tablety.

■ wyposażenie standardowe □ wyposażenie dodatkowe

TKANINA

Dostępność

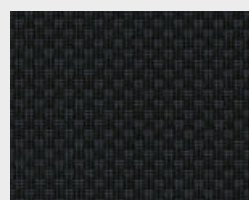

■ Standard

Tkanina Grid EGAT antracytowa*

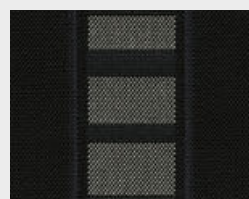

□ Standard

Tkanina Race ERL1, antracytowa, akcent szary*

POŁĄCZENIE TKANINY I ALCANTARY

Dostępność

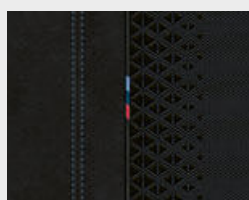

□ Pakiet sportowy M
□ Pakiet M Sport X

Tkanina Trigon HLSW alcantara czarna, akcent niebieski*

LISTWY OZDOBNE

Dostępność

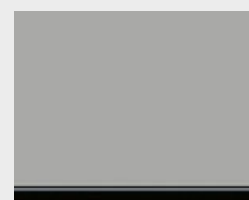

■ Standard

4FS oksydowane srebro, ciemne matowe, listwa akcentowa: czarna błyszcząca

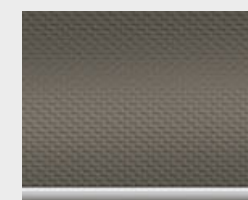

■ Pakiet sportowy M
■ Pakiet M Sport X

4WP aluminium Hexagon antracytowe, listwa akcentowa: perłowy chrom¹



□ Standard
□ Pakiet sportowy M
□ Pakiet M Sport X

4F7 drewno szlachetne, dąb słojuwany, matowy, listwa akcentowa: perłowy chrom



■ Pakiet sportowy M
■ Pakiet M Sport X

4WF aluminium Hexagon, listwa akcentowa: matowa niebieska¹



□ Standard
□ Pakiet sportowy M
□ Pakiet M Sport X

4LH drewno szlachetne Finline Stream, listwa akcentowa: perłowy chrom

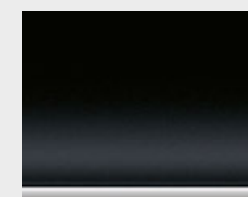

□ Standard
■ Pakiet sportowy M
■ Pakiet M Sport X

4LU czarne błyszczące, listwa akcentowa: perłowy chrom¹

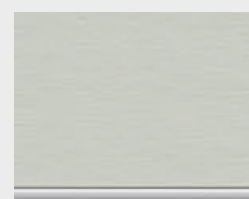

□ Standard
■ Pakiet sportowy M
■ Pakiet M Sport X

4LS aluminium z delikatnym szlifem podłużnym, listwa akcentowa: perłowy chrom¹

SENSATEC

Dostępność

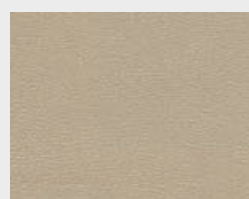

□ Standard
□ Pakiet sportowy M
□ Pakiet M Sport X

Sensatec KCCX ostrygowy¹

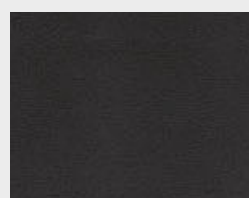

□ Standard
□ Pakiet sportowy M
□ Pakiet M Sport X

Sensatec KCSW czarny¹

SKÓRA

Dostępność



□ Standard
□ Pakiet sportowy M
□ Pakiet M Sport X

Skóra Dakota PDSW perforowana, czarna, akcent szary*

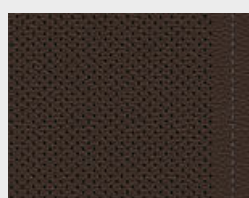

□ Standard
□ Pakiet sportowy M
□ Pakiet M Sport X

Skóra Dakota PDZM perforowana, mokka, akcent: drewno korzenia orzecha*



□ Standard
□ Pakiet sportowy M
□ Pakiet M Sport X

Skóra Dakota perforowana PDOA, ostrygowa, akcent szary*

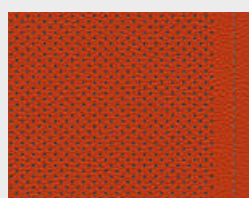

□ Standard
□ Pakiet sportowy M
□ Pakiet M Sport X

Skóra Dakota PDFM perforowana, czerwona magma, akcent szary*

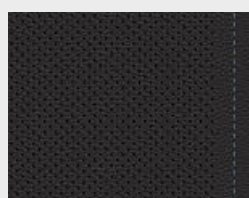

□ Pakiet sportowy M
□ Pakiet M Sport X

Skóra Dakota perforowana PDN4 czarna, akcent niebieski*

POŁĄCZENIE TKANINY I SENSATEKU

Dostępność

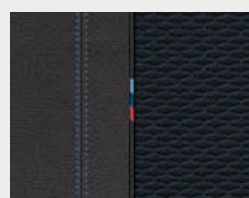

■ Pakiet sportowy M
■ Pakiet M Sport X

Tkanina Micro Hexagon HKSW i Sensatec, czarna, akcent: niebieski¹

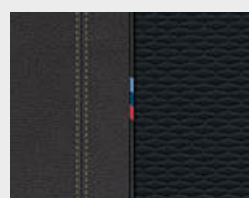

■ Pakiet sportowy M
■ Pakiet M Sport X

Tkanina Micro Hexagon HKJ i Sensatec, czarna, akcent: żółty¹

¹ Standard w BMW M35i.

* Dostępność niektórych elementów wyposażenia i funkcji zależy od wersji silnikowej lub innego wyposażenia dodatkowego. Dostępność może się różnić w zależności od rynku. Szczegółowe informacje o okresach obowiązywania, wyposażeniu standardowym i dodatkowym dostępne są na stronie www.bmw.pl, w cenniku oraz u dealerów BMW.

Prosimy pamiętać, że nawet w przypadku użycia zgodnego z przeznaczeniem po pewnym czasie mogą wystąpić zabrudzenia tapicerki, których nie da się usunąć. Może to być spowodowane szczególnie przez farbującą odzież. Wszystkie listwy ozdobne z wyjątkiem 4FS mają diodową listwę świetlną w bocznych drzwiach. Prosimy pamiętać, że kolor wnętrza zależy od wybranego koloru tapicerki.

OBREĆCZE KÓŁ I OPONY.



■ 17-calowe obręcze kół ze stopów lekkich V Spoke 560, Reflex Silver, 7,5J x 17, opony 225/55 R17.



□ 17-calowe obręcze kół ze stopów lekkich Double Spoke 564, Reflex Silver, 7,5J x 17, opony 225/55 R17.



□ 18-calowe obręcze kół ze stopów lekkich Y Spoke 566, Ferric Grey, frezowane, 7,5J x 18, opony 225/50 R18.



□ 18-calowe obręcze kół ze stopów lekkich Double Spoke 578 Jet Black z ogumieniem awaryjnym*, 7,5J x 18, opony 225/50 R18.



□ 18-calowe obręcze kół ze stopów lekkich Y Spoke 579 Bicolor Orbit Grey z funkcją jazdy awaryjnej*, frezowane, 7,5J x 18, opony 225/50 R18.



□ 19-calowe obręcze kół ze stopów lekkich Y Spoke* 511 Orbit Grey, frezowane, 8J x 19, opony 225/45 R19.



■ 19-calowe obręcze kół M ze stopów lekkich Y Spoke^{2,3,*} 722 M, Orbit Grey, frezowane, 8J x 19, opony 225/45 R19.



■ 19-calowe obręcze kół M ze stopów lekkich Double Spoke^{2,3,4} 715 M, Orbit Grey, frezowane, z funkcją jazdy awaryjnej, 8J x 19, opony 225/45 R19.



□ 20-calowe obręcze kół M ze stopów lekkich Double Spoke^{2,3,*} 717 M, matowy Orbit Grey, frezowane, z funkcją jazdy awaryjnej, 8J x 20, opony 225/40 R20.



□ 20-calowe obręcze kół M ze stopów lekkich Double Spoke^{2,3,*} 716 M, Jet Black, frezowane, z funkcją jazdy awaryjnej, 8J x 20, opony 225/40 R20.



□ 20-calowe obręcze kół M ze stopów lekkich Double Spoke^{1*} 721 M z funkcją jazdy awaryjnej.

ORYGINALNE AKCESORIA BMW.

Wyposażenie 40 | 41

■ wyposażenie standardowe □ wyposażenie dodatkowe ○ akcesoria



○ Wysokiej klasy 19-calowe obręcze kół ze stopów lekkich V Spoke 573, czarne Bicolor, mają frezowane zewnętrzne powierzchnie i niską masę. Oferowane są jako zestaw kompletnych kół letnich w rozmiarze 8J x 19 z oponami Runflat 225/45 R19 92W RSC.



○ Nowoczesny pojemnik dachowy BMW w kolorze czarnym z tytanowosrebrnymi bokami ma pojemność 420 l i pasuje do wszystkich systemów belek dachowych BMW. Dwustronny system otwierania z potrójnym zamkiem centralnym po obu stronach umożliwia łatwy załadunek i utrudnia kradzież zawartości pojemnika.

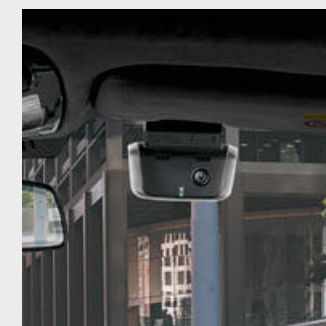

○ Wysokoczuła kamera Full HD w przypadku wstrząsów automatycznie rejestruje zdarzenia przed i za samochodem.



○ Bezpieczny uchwyt na Apple iPad® 2, 3 lub 4. Uchwyt montowany jest zatrzaskowo w uchwycie bazowym, jest obracany o 360° i można go ustalić w dowolnym nachyleniu.

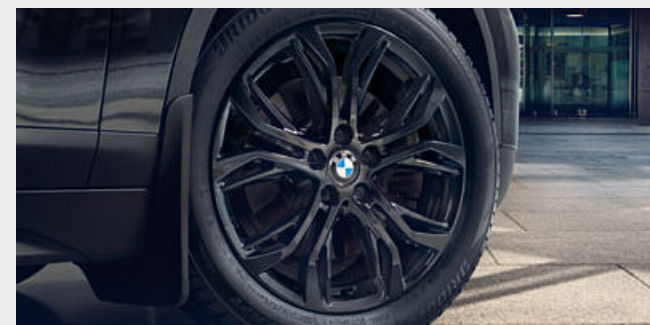

○ Wysokiej klasy czarne 18-calowe obręcze kół ze stopów lekkich Y Spoke 566 stanowią niezwykle sportowy akcent. Zestaw kompletnych kół letnich RDC 7,5J x 18 z oponami Runflat 225/50 R18 95W RSC.



○ Antypoślizgowa wodoodporna i wytrzymała wianienka o wysokiej krawędzi dookoła i estetycznej formie chroni bagażnik przed zanieczyszczeniem i wilgocią. Jej czarny kolor i wstawka X2 idealnie pasują do wnętrza.

¹ Wyposażenie dodatkowe w BMW X2 M35i.
² Tylko w połączeniu z pakietem M Sport X.
³ Tylko w połączeniu z pakietem sportowym M.
⁴ Standard w modelu M35i.

*Dostępność niektórych elementów wyposażenia i funkcji zależy od wersji silnikowej lub innego wyposażenia dodatkowego. Dostępność może się różnić w zależności od rynku. Szczegółowe informacje o okresach obowiązywania, wyposażeniu standardowym i dodatkowym dostępne są na stronie www.bmw.pl, w cenniku oraz u dealerów BMW.

BMW X2	sDrive18i	sDrive20i	xDrive20i	M35i	sDrive16d	sDrive18d	xDrive18d	sDrive20d	xDrive20d	xDrive25d
--------	-----------	-----------	-----------	------	-----------	-----------	-----------	-----------	-----------	-----------

Masa											
Masa własna wg WE ¹	kg	1475 [1495]	[1535]	[1625]	[1685]	1550 [1570]	1575 [1610]	1655 [1675]	[1615]	[1675]	[1695]
Dopuszczalna masa całkowita	kg	1985 [2005]	[2055]	[2145]	[2190]	2015 [2030]	2080 [2115]	2160 [2180]	[2125]	[2190]	[2170]
Ładowność	kg	585 [585]	[595]	[595]	[580]	540 [535]	580 [580]	580 [580]	[585]	[590]	[550]
Dopuszczalna masa przyczepy bez hamulca ²	kg	725 [725]	[750]	[750]	- ⁶	740 [740]	750 [750]	750 [750]	[750]	[750]	[750]
Dopuszczalna masa przyczepy z hamulcem do nachylenia maks. 12% / maks. 8% ²	kg	1700/1700 [1700/1700]	[1800/1800]	[2000/2000]	- ⁶	1700/1700 [1700/1700]	1800/1800 [1800/1800]	1800/1800 [1800/1800]	[1800/1800]	[2000/2000]	[2000/2000]
Pojemność bagażnika	l	470-1355	470-1355	470-1355	470-1355	470-1355	470-1355	470-1355	470-1355	470-1355	470-1355

Silnik ³											
Cylindry/zawory		3/4	4/4	4/4	4/4	3/4	4/4	4/4	4/4	4/4	4/4
Pojemność	cm ³	1499	1998	1998	1998	1496	1995	1995	1995	1995	1995
Moc maksymalna przy prędkości obrotowej	kW (KM) przy obr/min	103 (140)/4600-6500	141 (192)/5000-6000	141 (192)/5000-6000	225 (306)/5000-6250	85 (116)/4000	110 (150)/4000	110 (150)/4000	140 (190)/4000	140 (190)/4000	170 (231)/4400-4400
Maks. moment obrotowy przy prędkości obrotowej	Nm/ obr/min	220/1480-4200	280/1350-4600	280/1350-4600	450/1750-4500	270/1750-2250	350/1750-2500	350/1750-2500	400/1750-2500	400/1750-2500	450/1500-3000

Przeniesienie napędu											
Rodzaj napędu		przedni	przedni	na wszystkie koła	na wszystkie koła	przedni	przedni	na wszystkie koła	przedni	na wszystkie koła	na wszystkie koła
Standardowa skrzynia biegów		6-biegowa manualna	7-biegowa dwusprzęgłowa	8-stopniowa Steptronic	8-stopniowa Steptronic	6-biegowa manualna	6-biegowa manualna	6-biegowa manualna	8-stopniowa Steptronic	8-stopniowa Steptronic	8-stopniowa Steptronic

Osiągi											
Prędkość maksymalna	km/h	205 [205]	[227]	[224]	[250] ⁵	192 [192]	207 [207]	206 [206]	[224]	[221]	[237]
Przyspieszenie 0-100 km/h	s	9,6 [9,6]	[7,7]	[7,4]	[4,9]	11,5 [11,5]	9,3 [9,3]	9,2 [9,4]	[7,9]	[7,7]	[6,6]

Zużycie paliwa ^{3,4} – Wszystkie silniki spełniają wymogi normy Euro 6											
Cykl mieszany	l/100 km	6,5-7,3 [6,6-7,4]	6,7-7,5	[7,2-8,0]	8,0-8,7	4,9-5,5 [5,0-5,7]	5,0-5,7 [5,3-5,9]	5,4-6,1 [5,5-6,2]	[5,3-5,9]	[5,5-6,2]	[5,7-6,3]
Norma emisji spalin (wg homologacji)		Euro 6d-temp [Euro 6d-temp]	[Euro 6d-temp]	[Euro 6d-temp]	[Euro 6d-temp]	Euro 6d [Euro 6d]	Euro 6d-temp [Euro 6d-temp]	Euro 6d-temp [Euro 6d-temp]	[Euro 6d-temp]	[Euro 6d-temp]	[Euro 6d]
Emisja CO ₂ w cyklu mieszanym	g/km	147-165 [150-168]	153-171	[163-182]	180-195	127-145 [132-148]	131-148 [138-155]	142-160 [144-162]	[138-155]	[145-162]	[148-165]
Pojemność zbiornika paliwa (ok.) standard	l	51	51	61	61	51	51	51	51	51	51

Koła/opony											
Rozmiar opon		225/55 R17 97W	225/55 R17 97W	225/55 R17 97W	225/45 R19 92W	225/55 R17 97W	225/55 R17 97W	225/55 R17 97W	225/55 R17 97W	225/55 R17 97W	225/55 R17 97W
Rozmiar obręczy kół		7,5 J x 17	7,5 J x 17	7,5 J x 17	8 J x 19	7,5 J x 17	7,5 J x 17	7,5 J x 17	7,5 J x 17	7,5 J x 17	7,5 J x 17
Material		stop lekki	stop lekki	stop lekki	stop lekki	stop lekki	stop lekki	stop lekki	stop lekki	stop lekki	stop lekki

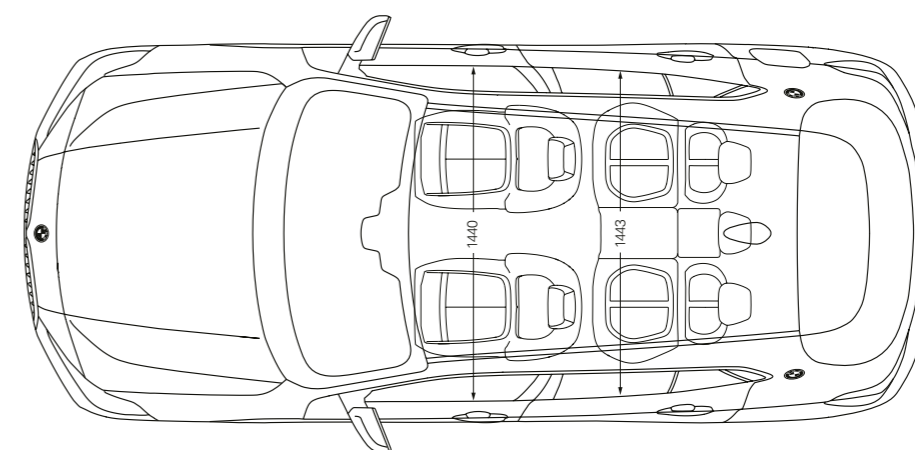
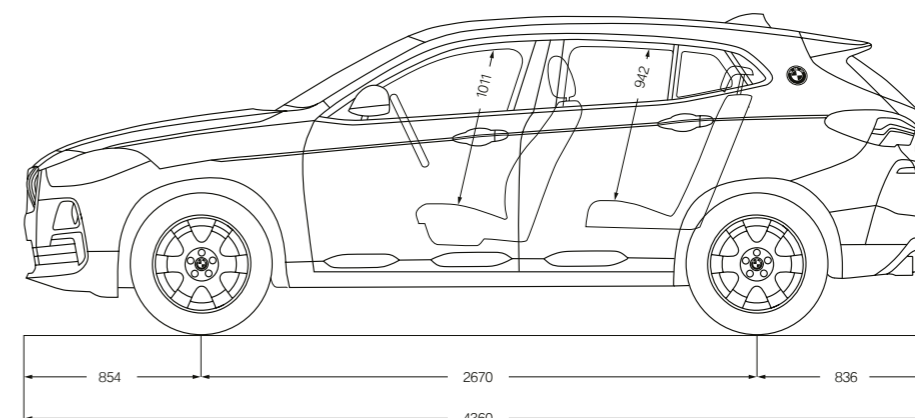
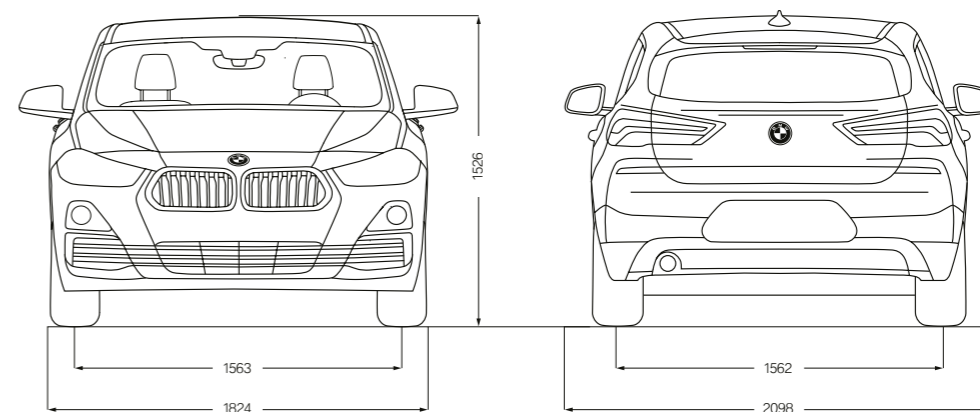

¹ Masa własna wg WE odnosi się do pojazdu z wyposażeniem standardowym bez wyposażenia dodatkowego. Masa własna uwzględnia 90-procentowe napełnienie zbiornika paliwa i 75 kg wagi kierowcy. Wyposażenie dodatkowe może wpływać na masę samochodu, ładowność oraz, w przypadku wpływu na aerodynamikę, na prędkość maksymalną.

² Rzeczywista masa całkowita przyczepy nie może przekraczać dopuszczalnej masy przyczepy z uwzględnieniem dopuszczalnego obciążenia haka holowniczego.

³ Dane dotyczące mocy silników benzynowych odnoszą się do paliwa o liczbie oktanowej 98. Dane dotyczące zużycia odnoszą się do paliwa referencyjnego zgodnie z rozporządzeniem UE 715/2007. Dopuszczalne jest stosowanie paliwa bezołowiowego o liczbie oktanowej 91 lub wyższej i zawartości etanolu do 10% (E10). BMW zaleca stosowanie benzyny bezołowiowej o LO 95.

⁴ Wskazane dane dotyczące zużycia paliwa, emisji CO₂ i zużycia energii zostały ustalone na podstawie nowej procedury WLTP określonej w Rozporządzeniu (UE) 2017/1151 z dnia 1 czerwca 2017 r. w uzupełnieniu Rozporządzenia (WE) nr 715/2007 Parlamentu Europejskiego i Rady w sprawie homologacji typu pojazdów silnikowych w odniesieniu do emisji zanieczyszczeń pochodzących z lekkich pojazdów pasażerskich i użytkowych oraz w sprawie dostępu do informacji dotyczących naprawy i utrzymania pojazdów w brzmieniu obowiązującym w chwili udzielenia homologacji.

⁵ Ograniczona elektronicznie.

⁶ Wstępne wartości; brakujące dane nie były dostępne w chwili zamknięcia wydania.

Wartości w [] dotyczą modeli ze skrzynią Steptronic.

BMW X2 xDRIVE20d Z PAKIETEM M SPORT X:

4-cylindrowy silnik wysokoprężny BMW TwinPower Turbo, 140 kW (190 KM), 20-calowe obręcze kół M ze stopów lekkich Double Spoke 717 M, lakier metalizowany w kolorze złota galwanicznego, fotele sportowe w tapicerce z tkaniny Micro Hexagon i czarnego Sensateku z żółtym akcentem, listwy ozdobne z aluminium Hexagon, w kolorze antracytowym.

W katalogu przedstawione są modele, elementy wyposażenia i możliwości konfiguracji (wyposażenie standardowe i dodatkowe) samochodów dostarczanych przez BMW AG na rynek niemiecki. Zakres wyposażenia i możliwości konfiguracji wyposażenia standardowego i dodatkowego w poszczególnych modelach mogą ulec zmianie po terminie zamknięcia wydania 18.03.2019 r. oraz w innych krajach Unii Europejskiej. Szczegółowych informacji udzielają salony sprzedaży BMW. Zmiany konstrukcji i wyposażenia zastrzeżone.

© BMW AG, Monachium / Niemcy. Przedruk, również we fragmentach, tylko za pisemną zgodą BMW AG, Monachium.

411 002 203 83 2 2019 CB. Wydrukowano w Niemczech 2019 r.